



使用说明书

XS150T-13



1. 目录

1. 目录.....	1
2. 各主要零件位置.....	5
3. 驾驶之前	6
4. 安全驾驶	6
5. 驾驶方式	8
6. 选用纯正零件	9
7. 各部位的名称及使用方法	10
仪表.....	10
主开关的操作	12
按钮的使用	13
行李箱	14
刹车.....	15
8. 起动发动机的注意事项及要领.....	15
9. 摩托车行驶要领.....	16
最佳起步要领	16
停车方式	16
10. 车辆行使前检查事项	17
常规检查	17
机油的检查和更换	17
燃油量检查	18
前/后碟式刹车检查	19
刹车盘的检查（取决于型号）	19
节流把手游隙的检查	20
蓄电池的检查和维护	21
轮胎检查	22
转向把手的前减震器检查	22
检查和更换保险丝	23
转向灯和喇叭的检查	23
前灯和尾灯的检查	23
刹车灯的检查	23

1.目录

燃油泄漏的检查	24
检查车身机构各部的润滑状况.....	24
火花塞的检查	24
空气滤清器的检查.....	24
11.摩托车异常或故障时	25
发动机不起动时的诊断	25
12.车辆保管与存放	26
防抱死刹车系统	27
TCS 系统.....	27
13.冷却检查系统	28
14.定期保养检查表	29
15.规格表.....	31

重要讯息：

NO	项目	厂牌	增设
1	灯类、仪表-起雾		机车使用于雨天、洗车等...潮湿地区时，码表及灯具因内外温度的差异过大，点亮一段时间会产生水雾气的凝结，渐渐消除为正常现象。
2	消光色保养打蜡		消光漆面避免研磨、抛光或打蜡动作，可能会造成表面的刮伤或损坏。使用清水及中性洗车精来去除微砂与灰尘。
3	有色金油保养打蜡		清洁、洗车、打腊时，如使用含有硅化合物蜡品，会使漆面损伤。
4	刹车机构保养		刹车来令片为环保材质，使用上有轻微摩擦音为正常现象，不会影响使用性能。周期保养时一并清洁刹车机构粉尘及上油，可降低异音、提高刹车力，须至三阳经销商保养维护。
5	电镀件保养		整车电镀配件，因气候中盐分及酸雨或高温、高湿，可能造成侵蚀与氧化现象，应每月擦拭保养以维持表面光泽及亮度。
6	传动保养		周期保养时一并清洁传动离合器等...相关零件之粉尘，须至三阳经销商保养维护。
7	油量上下晃动说明		行驶上下坡道或过弯路面时，由于油箱内汽油晃动影响会造成油量指示微浮摆动为正常作动情况，当车辆静置时为实际油量值。
8	机车总载重、前置物、后置物限重		总载重依机种。
9	仪表上保护膜		爱车使用前，请将仪表上之保护膜撕掉，避免日晒雨淋后劣化，造成显示面模糊不清。
10	起动马达		起动机车时，按压请勿超过10秒，每次须间隔10秒后再起动，避免影响使用寿命。
11	钥匙本体上勿悬挂多组钥匙		钥匙本体上勿悬挂过多的负载，避免影响作动及功能性。



保修项目和期限细节说明：

三包有效期	具体零件项目
微信扫码注册“三阳摩托”小程序、绑定爱车的用户可享受2年或30000KM超长保修期（超出其中一项三包失效）	发动机、车体及电装零件
消耗品不三包（正常磨损）	消耗类：灯泡类、保险丝（管）类、标准紧固件类、车体垫片类、火花塞、塑料外观件、机油滤芯、空滤器滤芯、汽油过滤器、车体轴承类、拉索导线类。 易损类：刹车蹄块（片）类、内外胎、贴花类（因其所附着的零部件发生保修除外）、橡胶件类、传动链条、链轮类、离合器摩擦片。 油脂类：发动机机油、制动液、齿轮油、润滑油、润滑脂、汽油、冷却液。
不属于“三包”范围	1. 使用者未按说明书要求使用，维护，保养引起损坏的。 2. 正常磨损的。 3. 对机械性能没有影响的感觉上的现象，如声音振动、发热等。 4. 因不可抗力因素，如：地震、火灾、台风、车祸等造成损坏的。 5. 非指定特约经销或维修单位拆卸维修造成的。 6. 使用非正厂零部件和非指定用油引起不良的。 7. 用户发现故障，未及时送修，造成保修期满的。 8. 自行改装，拆卸，修理的。 9. 所购车辆属降级处理或折旧的。 10. 无“三包”凭证和购车发票的。

未注册“三阳摩托”微信小程序用户仅享受1年或25000KM保修期，超出其中一项三包失效（以购车发票购买日期为准），具体零件项目同上。

保固的实施：

1. 以上保修条款所实施修理，保养，更换零件等维护工作，均由本公司所指定的服务中心或经销商负责之，惟本公司亦得视现状需要送修服务场所。
2. 三包期间保养，修理时须携带行驶证或购车发票进行登记。
3. 车主做定期保养时，保养记录表均应详实记载保养项目及经销商之签章，否则恕不保证。
4. 以上条款如有更改时，以本公司正式公告为准，不另行个别告知。
5. 本保修条例请妥善保管，遗失恕不补发。

2.各主要零件位置

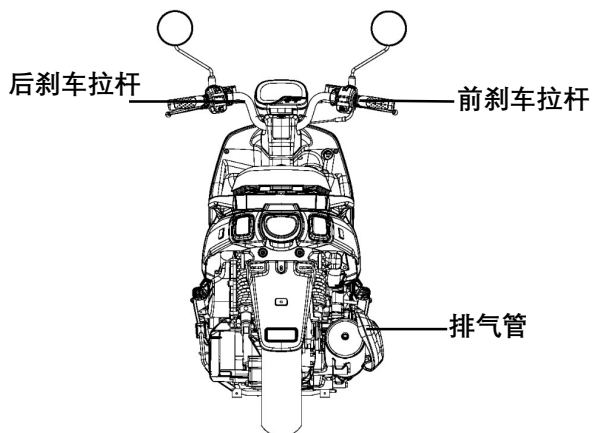
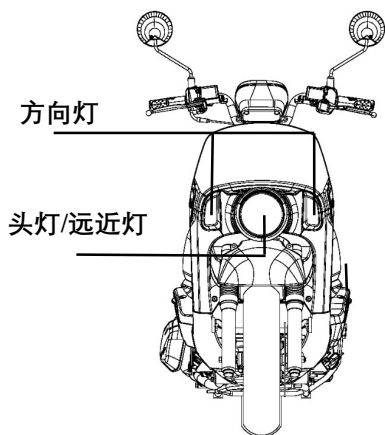
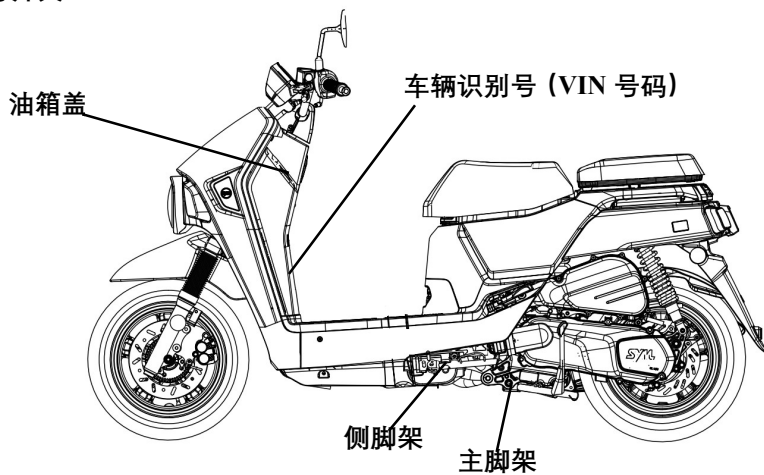
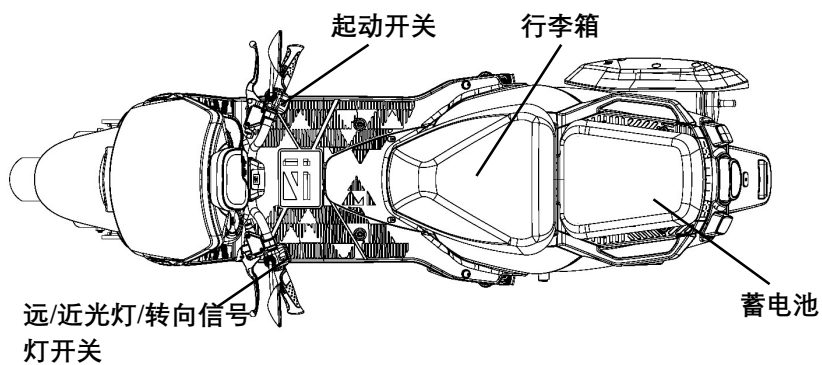

3. 驾驶之前

本手册介绍了本踏板车的正确使用方法，包括安全乘坐、简易检查方法等。为了更舒适和安全的驾驶，请认真阅读本手册。

为了您的利益，请向您的三阳经销商咨询操作手册，并仔细阅读以下内容：

- 车子的正确使用方法。
- 有关交车前的点检与保养事项。

非常感谢您的惠顾：

为了使您的爱车能发挥更佳的性能，应定期进行全面的检查和保养。

我们建议您在新车行驶 300 公里的时候，应将您的摩托车带到原经销商处进行初步检查，并在此后每 1000 公里对您的摩托车进行定期检查。

本说明书中使用的资料，插图，照片和规格参数是根据本说明书编制时的产品编制的。但由于产品的不断改进，以及配置不同，您的摩托车可能与本说明书存在某些不一致的地方，则应以实际的规格和结构为准。经销维修单位将随时为您进行正确的指导。本公司保留随时改变的权利。

一、燃料之使用：请务必限用 92(含) 以上无铅汽油。

二、机油之使用：限定使用 SAE 10W-30 级或相当品之机油。

建议使用 SYM SN 级系列原厂机油。

提醒：禁止使用“节能”或“资源节约”类品。

三、请依定期保养表之规定保养(参照保养手册内之定期保养检查表)。车主应配合主管机关进行必要之调整测试。

四、关于废气控制系统，严禁任意调整或更换等（包括计算机喷射系统、火星塞使用、怠速调整、点火正时等）。

五、注意事项：由于点火系、充电系、燃料系关系着触媒装置能否正常发挥其转化废气之功能，所以当您感觉到引擎运转不顺畅时，请马上到本公司指定之经销商检查、调整或维修。

4. 安全驾驶

心情放轻松、正确的穿着以及遵守交通规则，来正确的操作机车是安全驾驶的重点。骑乘机车时，多一分的确认，少一分的灾害。并要有保持随时处理突发状况的准备，以应付突发状况的发生。车子刚买来之初，一般都会小心翼翼的驾驶，但稍为习惯后，就往往大意起来，因此就可能導致事故的发生！

提醒您：

- 骑摩托车时，请戴好安全帽，系好下巴安全带。
- 袖口打开或松脱的衣服可能被风吹动，导致袖口卡在转向手柄上，从而影响驾驶安全。所以，穿上袖子紧的衣服。
- 骑行时双手握住方向盘手柄。千万不要只用一只手。
- 请遵守限速。
- 穿合适的低跟鞋。
- 根据时间表进行定期维护和检查。

警告！！

- 驾驶及后座乘员应由车身左侧上下车，后座乘员应确实要求将双脚踏放在脚踏板上，以免遭排气管烫伤。
- 后座乘员下车后请将踏板收回，以免影响行人安全。
- 车辆行驶后，排气管的温度非常高，检视或保养车辆时慎防被排气管烫伤；并慎选适当地点停放车辆，以免他人被排气管烫伤。



注意：

改装会影响车子的结构或性能，使车子操作安全性，耐久性能变差或音质变差等，从而缩短摩托车的使用寿命。此外，改装是违法的，不符合原设计和规范。因此请勿改装车子。改装的车子不在保修范围内。

5. 驾驶方式

- 驾驶机车的姿势，对行车的安全有很大的影响；请将身体自然的放轻松，不管任何时候，都能适时做出必要的反应。肩膀、手肘、手腕、手握处、腰及脚踏等部位，能以轻松自然的正确姿势骑乘。并请经常将身体的重心，放在坐垫的中央，如果太往坐垫后部乘坐，前轮的负重会减轻，把手容易摇晃，可能会导致危险的发生。

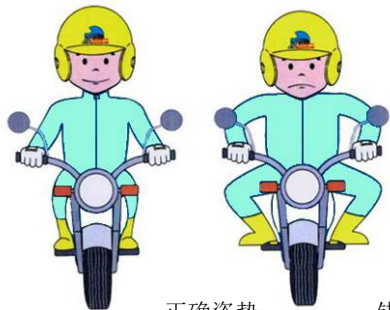

正确姿势

错误姿势



虎口离把手内侧一指幅

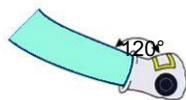

手腕的角度

- 请将身体自然的放轻松，不管任何时候，都能适时的做出必要的反应，最主要的是胳膊，手握处，腰及脚踏的地方，并以轻松自然的正确姿势乘骑。
- 摩托车驾驶的姿势，对行车的安全有很大的影响。乘坐位置请始终保持你的身体重心在座垫的中心，如果太往座垫后部，前轮的负重减轻，把手容易摇摆，因而会导致危险的发生。
- 道路颠簸，凹凸，高低或未铺柏油路，路面状况经常起变化，在这样的路面行驶易产生不稳定现象，为使能在这样的路面顺畅驾驶，请事先把握路况，减慢车速，肩膀保持稳定，省力地操作转向把手。
- **建议：**不要在前踏板上不必要地装载物品，以免影响行车安全和操纵手柄的操作。

△注意：

有载物，没载物，转向把手的感觉会有些变化。超载会使转向把手偏摆摇晃，而影响行车安全，因此，请注意载重。

建议：

为了最大限度地提高摩托车的性能并延长其使用寿命。

第一个月或前 1000 公里是发动机和部件的磨合期。

避免快速加速，车速保持在 60 公里/小时以下。

转弯:

转弯的时候, 因有离心力关系, 故须放斜车身来转弯; 身体请保持与车辆同时倾斜, 如此能较容易转弯, 若身体与车子都不倾斜, 就会形成不安定感。

转弯的要领:

- ①. 进入弯道前需减速。
- ②. 弯道中保持稳定的安全速度。
- ③. 出弯道时适度的加速, 让车辆能稳定的前进。
- ④. 出弯道后确认前方安全后再加速行驶。

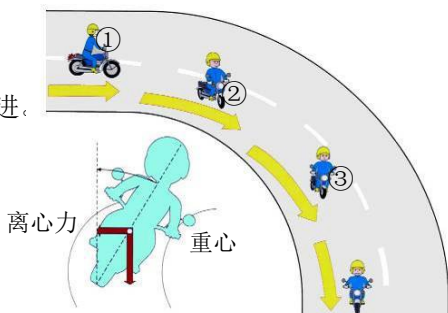

刹车:

- 刹车的时候, 同时使用前、后轮刹车, 切勿急拉(踩)刹车, 保持车身的直立及刹车力的稳定, 注意不能使车轮锁住。在一般铺装良好的路面, 前轮刹车力可比后轮稍重些, 但须视路面条件的变化, 调整使用的刹车力, 路面条件越差时, 前轮的刹车力要越轻些。
- 遇道路颠簸、凹凸、高低或未铺装之道路时, 行驶易产生不稳定现象, 为能在这样的路面顺畅驾驶, 请预先把握路况、减慢车速; 肩膀保持稳定、省力的操作方向把手。

6. 选用纯正零件

- 为了保持摩托车的最佳性能, 每个零件的质量、材料和加工精度必须符合设计要求。“三阳正厂纯正零件”是由原摩托车使用的同样优质材料制成的。经过精密的加工和严格的质量检查后, 零件才能达到设计的规格, 才能销往市场。因此, 在更换备件时, 一定要到用“三阳正厂纯正零件”购买“原装备件”。如果你从市场上购买便宜的或假冒的替代零件, 质量或耐用性都无法保证。此外, 它可能会导致意外故障, 更无从发挥摩托车的优异性能, 本公司亦无法保修。
- 确保爱车的血统纯正, 敬请使用三阳正厂零件, 以确保爱车发动机寿命。

SYM

确保爱车血统纯正, 敬请使用三阳正厂零件, 以确保爱车发动机的寿命。

7.各部位的名称及使用方法

(以下是 SYM 四冲程踏板车的基本操作，它们可以根据不同的车型而有所不同。请参阅本手册末尾。)

§仪表§

速度表的面板图可能因型号而异，但位置通常相同。

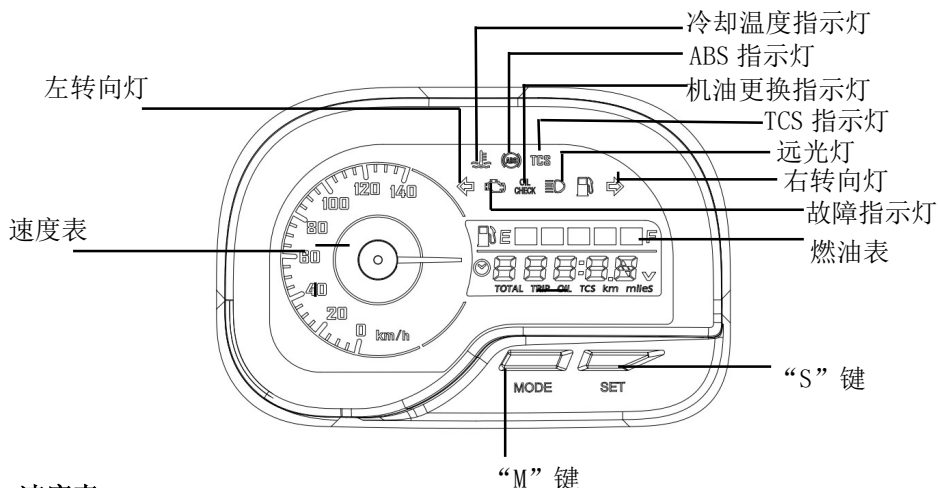

- **速度表:**

行驶速度以公里/小时 (km/h) 为单位。

- **里程表:**

行驶里程总累计数，里程单位为公里。

- **远光灯:**

当远光灯打开时，此灯亮起。

- **转向 (左/右) 信号指示灯:**

转向灯开关打开时，左或右指示灯将根据转向灯开关操作的方向闪烁。

- **故障指示灯:**

如果 EFI 出现问题，故障指示灯在行驶时一直亮着。

- **消除机油更换指示灯:**

当更换机油指示灯亮时，在 OIL 模式下短按“S”键 2 次。

- **燃油表:**

燃油表的指针指示油箱中剩余的燃油量。

- **冷却温度指示灯:**

指示发动机冷却水温度，发动机冷却水温度指示灯如亮，应检查冷却水是否充足，风扇电机是否运转

- **短里程显示 (TRIP) :**

1. **清除方式:**在 TRIP 状态下，按” S” 键 2 ± 0.5 秒，可将 TRIP 归零重新计算。

2. **切换方式:** TRIP 显示状态下按“M”键 0.1 ± 0.05 秒, 切换至 OIL 显示。

• **机油里程显示(OIL):**

1. **清除方式:** 在 OIL 状态下, 按“S”键 0.1 ± 0.05 秒, 可将 OIL 归零重新计算。

2. **切换方式:** OIL 显示状态下按“M”键 0.1 ± 0.05 秒, 切换至 CLOCK 显示。

显示模式切换:

(1) TOTAL 显示状态下按“M”键 0.5 ± 0.05 秒, 切换至 TRIP 显示。

(2) TRIP 显示状态下按“M”键 0.5 ± 0.05 秒, 切换至 OIL 显示。

(3) OIL 显示状态下按“M”键 0.5 ± 0.05 秒, 切换至 TCS 显示。

(4) TCS 显示状态下按“M”键 0.5 ± 0.05 秒, 切换至 CLOCK 显示。

(5) CLOCK 显示状态下按“M”键 0.5 ± 0.05 秒, 切换至电压显示。

(6) 电压显示状态下按“M”键 0.5 ± 0.05 秒, 切换至 TOTAL 显示。

(7) TOTAL、TRIP、OIL 显示状态下按“M”键和“S”键 2.0 ± 0.05 秒及以上, 可以切换到“KM”或者“miles”单位显示。

CLOCK 设定:

(1) 进入方式: 在 CLOCK 模式下按“M”键 2 ± 0.5 秒, 进入时间设定“小时”之状态。

(2) 离开方式: 在设定模式下 30 ± 1 秒无按键动作或在设定“分”的个位数下, 按“M”键 0.1 ± 0.05 秒。

(3) 设定方式短按“M”键 0.1 ± 0.05 秒, “小时”→“分”十位数 → “分”个位数 → 离开

设定“小时”状态下, 短按“S”键 0.1 ± 0.05 秒数字增加 1.

设定“分”之十位状态下, 短按“S”键 0.1 ± 0.05 秒数字增加 1.

设定“分”之个位状态下, 短按“S”键 0.1 ± 0.05 秒数字增加 1.

• **TCS 指示灯:**

在 TCS 模式下, 按“S”键 2 ± 0.5 秒, 可将 TCS 从 OFF 状态切换到 ON 状态。再按“S” 2 ± 0.5 秒, 可以将 TCS 从 ON 状态切换到 OFF 状态。

• **ABS 指示灯:**

通常情况下, 当主开关打开时, ABS (防抱死制动系统) 指示灯亮起, 并在踏板车开始移动后不久熄如果系统作动正常, 它会保持关闭。如果防抱死制动系统出了问题, 指示灯将亮起并保持亮起。当指示灯亮起时, ABS 不工作, 但如果 ABS 出现故障, 原始的刹车制动功能仍将正常工作。

§ 主开关的操作 §

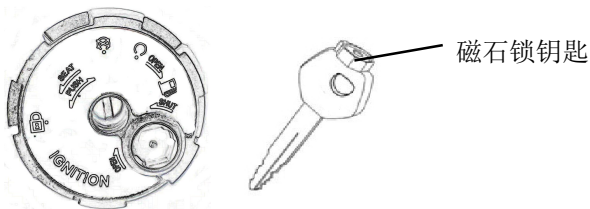

“ON” 位置:



发动机可以启动，灯可以在此位置工作。
主开关的钥匙不能取下。

“OFF” 位置:



发动机和灯关闭，不能在此位置启动。可以取下主开关钥匙。

§ 转向把手锁的开关操作 §



“转向把手锁” 位置

- 向左转动转向手柄并将钥匙插入，顺时针按下点火开关钥匙，然后轻轻向左转动至“锁定”位置。
- 转向手锁在此位置。
- 可以取下主开关钥匙。
- 解锁时，只需将钥匙从“锁定”位置转到“关闭”位置即可。

§ 油箱盖开关的操作 §



“油箱盖打开” 位置:

- 如何打开：将钥匙插入点火开关，并向右转动。
- 如何锁定：按下油箱盖，油箱自动锁定。

§ 主开关操作 §

“OPEN” 位置:

以磁石防盗锁匙磁石端，接触并对准磁石开关锁孔旋转即可将挡板锁孔打开。

“SHUT” 位置:

直接按 shut 旁边的黑色按键，即可自动弹出锁孔挡板，将钥匙锁孔关闭。

磁石钥匙:

将您的磁石钥匙插入磁石钥匙孔，并将其转动到右侧主开关钥匙孔即可打开。

关闭点火钥匙孔时。你只要按一下点火钥匙孔板推杆，主开关钥匙孔就可以关闭。

§ 按钮的使用 §

远/近灯开关

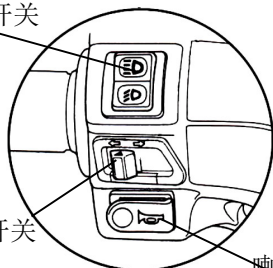

转向灯开关

喇叭开关

危险警示开关

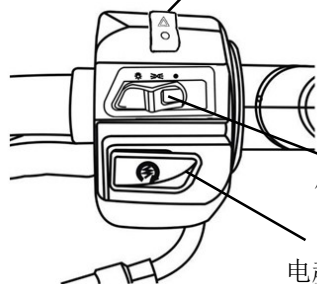

位置灯开

电起动开关

电起动开关



这是用于发动机起动的起动马达按钮（开关）。

在主开关“打开”的情况下，轻轻按下此按钮以起动发动机。



注意：

- 引擎启动后切不可再按此钮，免损害引擎
- 为安全考虑，使用时必须按拉煞车拉杆，才能发挥电动起动功能。

• 危险警示开关：



电源开关开启后，将此开关调至 ，左、右方向灯及方向指示灯会同时闪烁。此时将主开关关闭后，左、右方向灯继续闪烁，方向指示灯会停止闪烁。警示灯功能与方向灯功能同时执行时，以方向灯功能优先；如将车子停在交通频繁的危险位置或车子有故障时，可使用危险警示开关。

• 远/近灯开关

这是前照灯开关的高光和近光。按下此开关可在远光灯和近光灯之间切换。



远灯照射。（此段表示近、远光灯同时开启照射使用）



近灯照射。（如在市区内请转到近光灯驾驶、会车时请使用近光灯。）

喇叭开关



当主开关处于“ON”位置时，按下此按钮，喇叭将鸣响。

转向灯开关

主电源开关开启，切入方向灯开关，方向灯即发生作动。按下方向灯开关即可熄灭。按键设置可自动回位装置。

§ 行李箱 §

- 行李箱位于座垫下。
- 行李箱容量：12L。
- 不要将贵重物品存放在箱子里。
- 座垫放下后请确认是否完全上锁。
- 清洗前取出物品，避免弄湿这些物品。
- 因引擎温度高，易受热影响物品（如：电子产品、生鲜食品、挥发性高的物品等）请勿放入行李箱内。

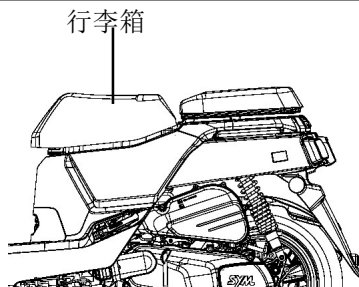

§ 可拆卸式后座及延伸式后置物架 §

- 将后坐垫上掀固定，即可成为前座靠垫。（图一）
- 将靠垫上拉后翻回，即可恢复原状。
- 将后活动板往回拉，后置物架即可延伸。（图二）
- 延伸式后置物架最大载重 40KG。

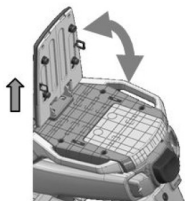

图一

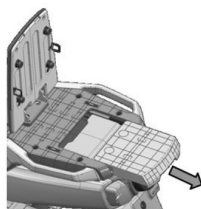

图二

⚠ 注意：

- 延伸式后置物架摆放物品时需平均放置，切勿放置单边，避免失去平衡及损坏。
- 切勿扶持活动板凹槽来移动或拧立车辆，避免失去平衡而造成受伤。
- 载重会影响骑乘操安性，注意合理承载分配重量，避免因载重引起骑乘操安不佳带来安全隐患，做到趋利避害原则。

§ 刹车 §

- 避免不必要的突然急刹。
- 刹车时同时使用前后轮刹车。
- 避免长时间连续刹车，否则会使制动器过热，降低刹车效率。
- 雨天在湿滑的路面上行驶时，应减速并提前刹车。切勿突然刹车，以防打滑和坠落。
- 仅使用前刹车或后刹车会增加摔倒的风险，因为摩托车容易被拉向一侧
- 即使在装有防抱死刹车系统的摩托车上，转弯时的刹车也可能导致车轮打滑。转弯时，最好将刹车限制在两个刹车器都轻踩或完全不刹车
- 《发动机刹车》。
- 将节气门手柄放回原来的位置，并施加发动机刹车。
- 在长坡或硬坡上行驶时，必须间歇性地对前轮和后轮施加制动。

ABS

后轮刹车

前轮刹车

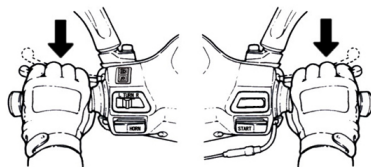

8. 启动发动机的注意事项及要领

△注意：

- 启动发动机前，请检查机油和燃油量是否充足。
- 要启动发动机，主脚架必须牢固地放在地面上，并在后轮上施加刹车，以防止摩托车突然向前移动。

于主开关电源开启后，不要加油门，在刹车状态下，按下启动开关按钮。

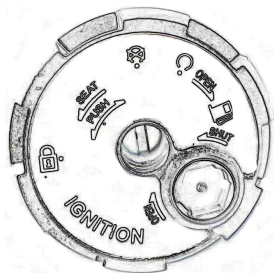

9. 摩托车行驶要领

⚠注意:

- 为了确保引擎使用寿命，冷车发动引擎后须怠速暖机 1~2 分钟，高山或低温 10°C 以下须怠速暖机 3~5 分钟，在未暖机前请勿急加速，确保引擎正常运作与最佳车辆骑乘。

§最佳起步要领§

- 车动之前先打开转向灯，并确保没有车辆从后面驶，才起步行驶。

加速: 以提高速度。在倾斜道路上行驶时，缓慢转动节气门手柄，使发动机输出功率。

减速: 降低行车的速度。

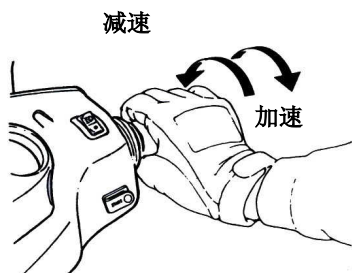

§ 停车方式 §

• 接近停车场时:

1. 提前打开转向灯，注意前、后、左、右方向的车辆，然后走内侧车道，慢慢靠近路沿。
2. 将节流阀手柄回原位，提前刹车。（刹车时刹车灯亮起，警告后面的车辆。）

• 完全停止时:

3. 将转向信号开关转向原来的位置，将主开关钥匙转到“关闭”位置，关闭发动机。
4. 发动机熄火后，从左侧下车，选择一个不妨碍交通，地面平整的停放车点，放下摩托车主脚车架。
5. 左手握住方向手柄，右手握住座垫前端或座垫左下侧。
6. 用右脚按住主脚车架，将主脚车架牢固的放在地面上。

提醒您: 停车后锁好转向锁，取下钥匙，以防摩托车被盗。

⚠注意:

- 将摩托车停放在不影响交通的安全地方。

10. 车辆行驶前检查事项

(以下部件请参考各部件位置图)

§ 常规检查 §

检查项目		检查要点
发动机机油		有足够的机油吗？
汽油		燃料是否充足？
刹车	前	刹车情况是否良好？（刹车拉杆游隙为1-2公分）
	后	刹车情况是否良好？（刹车拉杆，刹车踏板游隙为1-2公分）
轮胎	前轮胎	胎压是否正常？（1.75kgf/cm ² ）
	后轮胎	胎压是否正常？（2.25 kgf/cm ² ）
把手		是否有异常振动或感到沉重？
速度表灯光及后视镜		作动良好吗？灯光会亮吗？后面是否清楚的看得见？
主要部件的旋紧		螺丝，螺帽是否松弛？
异常之处		以前故障的地方还存在吗？

注意:

- 如果在例行检查中发现任何问题，请在再次使用摩托车之前纠正该问题，必要时请“经销商或授权服务人员”检查和修理摩托车。

§ 机油的检查和更换 §

• 检查:

1. 用主脚车架将踏板车支撑在水平地面上，发动机熄火 3~5 分钟后取下油尺。擦掉油尺上的机油，然后将其再次插入导管（不要旋转它）。
 2. 取下油尺，检查油位是否在上下标记之间。
- 如果油低于下限，则将油添加到上限。（检查气缸、曲轴箱等有无泄漏。）

换油:

- 换油周期: 新车首次换油 300 公里, 若使用矿物油, 每 1000 公里换油一次, 若使用合成机油, 可适当延长 3000 公里换油一次。
- 为了保持发动机的最大性能, 每 500 公里检查一次机油是否足够。如果发现发动机机油不足, 则将机油添加到上限。
- 机油: 使用 SAE 10W-30 级或更好的机油。如使用级别低的机油造成损坏将不在保修范围内。
- **建议使用 SYM SN 级系列原厂机油。**
- 机油容量: **请参阅规格表**
一般更换时: **请参阅规格表**
- **提醒:** 禁止使用“节能”或“资源节约”类油品。

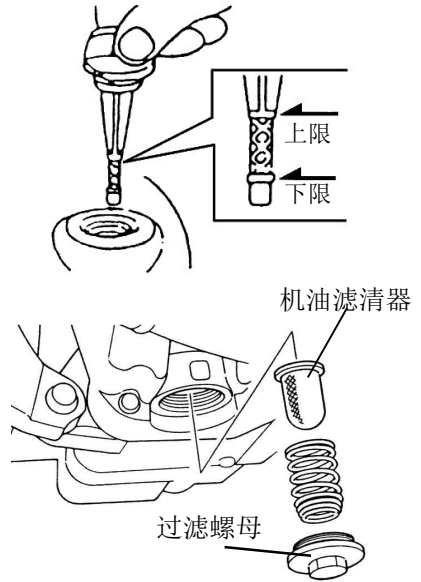

【机油滤清器清洁】

打开滤清器的滤清器螺母总成, 拆下滤清器用汽油或者空气喷枪清除滤清器上的异物。

⚠注意:

- 机油更换后, 建议更换泄油螺丝垫片, 避免产生漏油现象。
- 车辆倾斜或刚刚停车熄火时, 量测机油量不会准确。
- 更换机油的同时, 请一并确认机油滤清器, 是否有破损或有异物堵塞, 有则请立即更换。
- 加油时, 请远离火花和火焰。
- 因经常性短距离使用会使机油较易劣化, 为确保引擎性能良好, 请提前更换引擎机油。

防止机油乳化现象产生

- 定期热车来将机油升温。
- 骑行前暖车 1 分钟。
- 每月至少一次 10KM 以上里程行驶。
- 定期 (3 个月内) 或每 1000KM 更换机油。

保养与调整:

⚠注意:

- 拆下引擎机油滤网盖后, 机油滤网和滤网弹簧会掉出来, 请小心不要遗失这些零件。
- 保养时, 滤罐式机油滤芯一律以更换新品, 切勿再生利用, 以避免降低过滤效果。
- 以上作法建议至三阳经销商处理, 以确保车辆保养之质量。

§ 燃油量检查 §

- 将主开关钥匙转到“打开”位置, 检查燃油表的指针范围, 确保油箱中有足够的燃油。
- 将主脚架牢固地固定在地面上, 引擎一定要熄火, 并严禁烟火。
- 加油时不要加注超过燃油上限。
- 重新加注汽油后, 将油箱盖盖回原位置。

§ 前、后碟式刹车检查 §

检查：（必须在发动机关闭的情况下检查刹车杆和踏板情况。）

- 前后轮的刹车拉杆和踏板间隙。
- ◆ 检查前轮刹车拉杆时，其间隙（自然状态到刹车有效位置）应为 10~20 mm。用力握住刹车拉杆时手感松软为正常。

10~20 mm

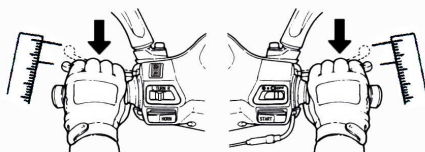

刹车盘的检查§

- 目视检查刹车管路是否泄漏或损坏，使用扳手或类似工具检查刹车管路连接是否松动，并检查行驶中的转向手柄振动或任何零件的干涉是否可能损坏刹车管路。如果是，请将您的摩托车带到 SYM 经销商处进行维修或保养。



⚠注意：

- 请在干燥的路面上缓慢驾驶摩托车，操作前后刹车器，查明是否有故障，以确保摩托车处于最佳状态和安全行驶。

（检查刹车油箱中的机油量）

- 将踏板车停在杠杆地面上，检查液压杆是否在“下部”标记下。推荐的刹车液：运行良好的刹车油 (DOT 4)

（检查前刹车片）

从刹车卡钳后面检查刹车器。当刹车片磨损极限达到刹车盘时，必须用新的衬片更换刹车片。

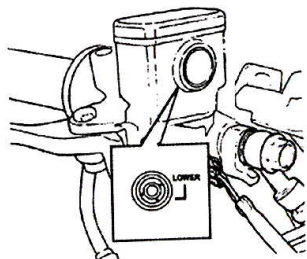
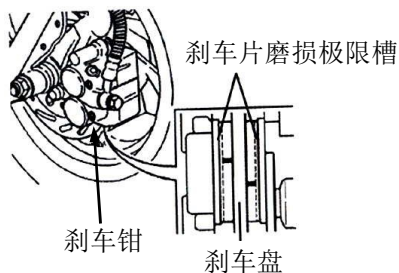

（前轮刹车液的补充）

1. 松开螺丝，再取下总泵盖。
2. 清洁擦拭储存筒外周的杂物，污垢。但不要使异物掉入储存筒内。
3. 取下膜片。
4. 补充刹车油至储存筒上限位置止。
5. 将膜片装上，并盖上总泵盖。
6. 注意膜片方向勿让异物进入，并确定锁紧总泵盖。

△注意：

- 为防止化学反应，请不要使用推荐以外的刹车油。
- 添加刹车油时，加注量不要超过上限，避免掉在油漆或塑料部件上，以防损坏。



§节流把手游隙检查§

- 正确游隙大约可使节流柄旋转 2-6mm。
- 调整时，先放松固定螺帽后，转动调整螺帽至适当游隙后，再将固定螺帽锁紧。
- 调整完毕后，请将方向把手左右转动，并同时扭转节流把手，确认动作是否正常、有无干涉、卡死的情形？

△注意：

- 节流把手务必保持作动顺畅，以免发生车速不受控制的危险。

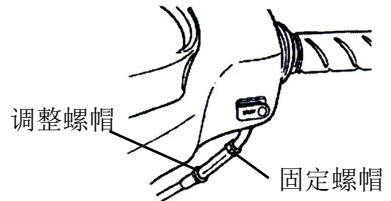
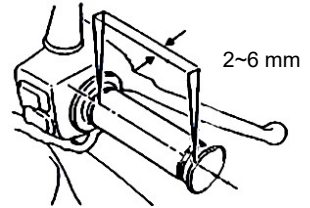

§ 蓄电池的检查和维护 §

- 踏板车配有免维护型电池，因此无需检查和添加电解液，如果有发现任何异常，请前往三阳经销商处检查您的摩托车。

(蓄电池端子的清洁)

- 电池端子上有污垢或腐蚀时，请拆下清洁。
- 电池拆卸步骤如下：
将主开关转到“OFF”位置，先取下负极线端子螺丝后，拆下负极线。再取下正极线端子螺丝后，拆下正极线。

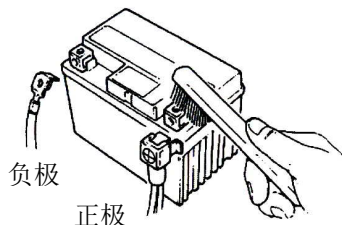

⚠注意:

- 如果电池端子被腐蚀，并有一些白色粉末，请用温水清洗擦拭电池端子。
- 如果端子上有明显的腐蚀，拆下电极线，然后用钢刷或砂纸磨除腐蚀。
- 清洁后将电极线接上，并在端子上涂一层薄薄的黄油。
- 安装蓄电池时。依蓄电池拆卸相反的顺序装回。

⚠注意:

- 因为是封闭式电瓶，所以请绝对不要取下液口盖子。
- 长期不使用时，为了避免电瓶自身放电和减少漏电。请从摩托车上取下电池，在电池充满电后，将其存放在通风良好、光线暗淡的地方。如果蓄电池仍在摩托车上，请将电极端子卸下。
- 如果需要更换电池或安装新电池，请更换相同规格的封闭式电池（免维护），并建议充满电后在使用。

§轮胎的检查§

- 应在发动机关闭的情况下检查轮胎并充气。
- 如果轮胎的地面接触曲线异常，用气压表检查并充气至规定压力。
- 冷车状态时，必须用气压表检查轮胎压力。

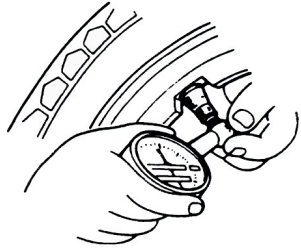
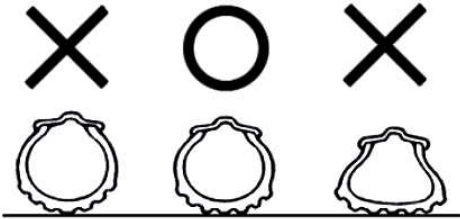

请参阅标准轮胎压力的规格

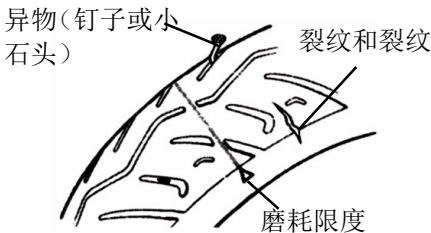

- 目视检查轮胎正面和侧面是否有裂纹或损坏。
- 目视检查轮胎是否有钉子或楔入胎面的小石块。
- 检查“胎面磨损指示器”的状况，看胎面花纹槽深度是否不足检查“胎面磨损指示器”的状况，看胎面花纹槽深度是否不足。
- 显示有磨损条的轮胎磨损，应立即更换。

⚠注意:

- 胎压不正常、轮胎磨损或裂纹是导致转向把手失控，爆胎的最重要原因。
- 轮胎应符合安全规格以利安全骑乘，若是低于标准请到经销商处检查。

§转向把手前减震器检查§

- 请在引擎熄火，钥匙取出的状况下执行此项检查。
- 目视检查前叉是否损坏。
- 将转向把手上下作动，检查前叉，是否因弯曲而产生异音。
- 用扳手等工具，检查前叉轴的螺帽是否松动。
- 将转向把手上下、前后、左右的摇动，检查转向把手是否有松动、沉重，单偏及异音的现象。
- 检查转向把手，是否有被刹车导线拉得太紧的现象。
- 如果发现异常情况，请立即前往经销商处接受检查及调整。

§检查和更换保险丝§

- 关闭主开关。
- 保险丝位于蓄电池附近，装在保险丝固定盒上。
- 保险丝的取出是将外盖打开，在将保险丝固定盒盖子掀开，抓住保险丝线的两端往上拉动，在从保险丝接头往旁抽出保险丝。
- 检查保险丝是否有断掉，夜间行驶若电灯突然不亮，就可能是保险丝烧掉。
- 保险丝断的时候，请用指定规格的保险丝更换，绝对禁止使用指定规格以上，或其他铜线、铁线代替，以防电器系统烧毁。
- 若更换后马上又烧断掉时，是电路有异常现象，请速前往经销商处检修。
- 清洗摩托车时，不要直接在保险丝盒上或保险丝盒周围喷水。

【拆下】

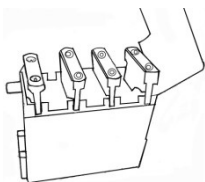

【安装】

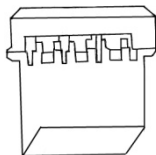

§转向灯和喇叭的检查§

- 将主开关钥匙转到“打开”位置。
- 打开转向灯开关，确保前后和左右转向灯灯光会闪烁。
- 检查转向信号灯灯罩是否脏污、破裂或松动。
- 按喇叭按钮检查是否鸣响。

⚠注意:

- 转向灯应使用规定规格的灯泡。否则会影响转向灯的正常工作。
- 在转弯或转换车道前打开转向信号灯，以警告后面的车辆。
- 使用后，按下转向灯按钮，立即关闭转向灯。否则，双信号灯的闪烁可能会使后面车辆的驾驶员感到困惑。

§前灯和尾灯的检查§

- 请起动发动机，打开前灯开关，检查前灯，尾灯是否会亮。
- 检查前灯的亮度及照射的角度，可借助墙壁来检查是否正确。
- 并请检查前灯罩是否脏污，破损或松动。

§刹车灯的检查§

- 将主开关转到“打开”的位置，分别握住前后手刹车拉杆，检查刹车灯是否会亮。
- 并请检查前灯罩是否脏污，破损或松动。

⚠注意:

- 灯泡类请使用指定规格的灯泡，规格之外的灯泡请勿使用，以免造成电路系统的毁损或产生灯泡及电量的不正常损耗。
- 请勿自行改造或加装电路系统以外的配件，以防电路负荷过大或短路，严重时甚至可能会造成火烧车的情形。

§ 燃油泄漏的检查 §

- 请检查汽油箱，油管等是否有汽油泄漏。

§ 检查机构各部的润滑状况 §

- 检查车身是否有足够的润滑。
(例如，主脚架、侧脚架和刹车拉杆等上的润滑点)。

§ 火花塞的检查 §

- 拆下火花塞盖。
- 检查火花塞电极是否脏污或被积碳污染。
用硬钢线将两极间污物清除，并用汽油清洗火花塞，然后用布块擦干。
- 检查火花塞电极，将电极的间隙调整到 0.8~0.9 mm。（请使用厚薄规测定）
- 装火花塞时，请先用手将其锁紧，在用扳手加转 1/2—3/4 转。

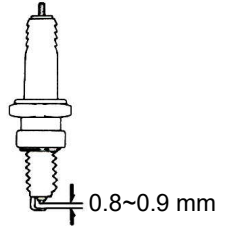

⚠提醒:

引擎刚熄火时，温度很高谨防烫伤。

※请使用原厂推荐，适合本机车引擎规格的火星塞（参考规格表）

§ 空气滤清器的检查 §

《拆卸程序》

1. 从空气滤清器盖上拆下安装螺钉。
2. 拆下空气滤清器盖，然后拆下滤芯。
3. 取出滤芯并清洁。（请参阅维护计划。）

《拆卸程序》

- 按拆卸相反的顺序组装。

螺钉

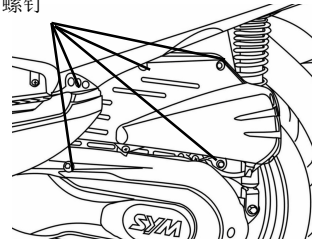

⚠注意:

- 灰尘沉积是降低输出功率和增加燃油消耗的主要原因之一。
- 如果摩托车经常在尘土飞扬的道路上行驶，更换或更频繁地清洁空气滤清器滤芯，以延长发动机的使用寿命。
- 如果空气滤清器安装不当，灰尘将被吸入气缸，这可能导致过早磨损，降低输出功率和发动机寿命。
- 清洗摩托车时，注意不要浸泡空气滤清器。否则，会导致发动机起动困难。
- 水进入空气滤清器会导致发动机无法起动，因此在清洗摩托车时不要让水进入空气滤清器。

11. 摩托车出现异常情况或故障时

§ 发动机不起动时的诊断 §

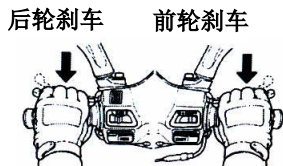
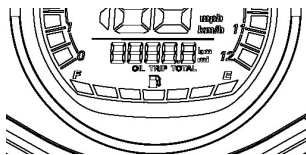
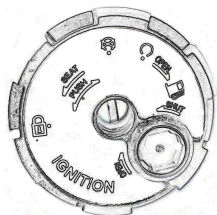

- (1). 主开关否已转到“打开”位置？
- (2). 油箱里有足够的油吗？
- (3). 按下起动按钮时，后轮或前轮的刹车线是否结合？

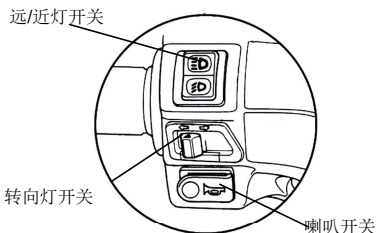
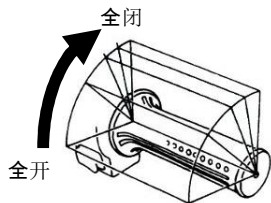

- (4). 按下启动按钮时是否转动节流阀手柄？
- (5). 将主开关钥匙转到“关闭”位置，并按下喇叭按钮，如果喇叭不响，则保险丝可能已熔断。

【如果上述项目没有问题，并且发动机仍然无法起动机，请立即前往经销商处检查您的摩托车。】

12. 车辆保管与存放

消光漆车辆保养维护注意事项：

1. 为维护消光车漆之效果，请避免使用一般清洁剂、研磨、抛光或打蜡用品。
2. 消光车漆绝不可打蜡，如使用打蜡产品后将会导致车辆漆面不平整，并产生光泽效应，丧失消光车漆原有之设计原意。
3. 请勿使用自动洗车机器，且避免短时间内过度频繁洗车，如此可能会导致车身不均匀光泽产生，也请勿于阳光直接照射下清洗车辆。
4. 车漆表面上如沾染昆虫或鸟类留下痕迹后须尽快清除。建议使用清水将残留物浸泡，以达到软化效果，并使用高压清洁器材清理车漆表面。若残留物具有强烈黏着性，应再清洗前先使用昆虫专用清洁喷剂去除污渍。

车辆清洗前中后注意事项：

• 清洗前：

1. 气管、刹车碟盘等发热零件须放置到完全冷却，才可清洗。
2. 确认管类、孔类、盖类零件均覆盖妥当。

• 清洗中：

有冷水加上适度洗涤剂之海绵或软性布料来清洁车身及零件。

• 清洗后：

务必将遗留在车体上之洗涤剂清洗干净，避免残留而造成部品损坏。

注意：

- 切勿在塑料零件上使用不当化学产品，避免造成零件龟裂或损坏
- 勿用高压或高温洗涤车身，避免造成零件受损及劣化。
- 由于水分会对煞车效果有不利影响，清洗之后以低速间歇施加煞车来帮助煞车来令片快速干燥，以降低不良现象产生之疑虑。
- 雨天或洗车后，请将坐垫上水分完成擦拭干净后再使用，但坐垫缝线残留水分，仍然会有弄湿衣物之疑虑。

车辆存放：

- 引擎运转停止后引擎本体排气管温度很高，不可去接触它。
- 机车停放请远离干草坪或易燃物品以防万一。
- 引擎停放时，排气管温度很高，车辆停放时排气管侧应靠墙或无行人地方，以防烫伤。
- 驾驶时两手握住手把，两脚放在脚踏板位置，后座乘客需两手必须抱住前驾驶者腰部，两脚必须放在后座乘客脚踏杆位置。
- 驾驶及后座乘客在上下车时，均应注意排气管温度很高，谨防烫伤。

§防抱死刹车系统§(如有配备可参考以下说明)

ABS 的设计有助于防止车轮在直线行驶时踩下硬刹车时抱死。ABS 自动调节制动力。间歇获得抓地力和刹车力有助于防止车轮抱死，并允许在停车时稳定的转向控制。

刹车控制功能与传统摩托车相同。刹车杆用于前刹车，刹车踏板用于后刹车。

尽管防抱死制动系统通过防止车轮抱死提供了停车时的稳定性，但请记住以下特征：

- **ABS** 不能补偿不利的道路条件、错误判断或不正确的刹车应用。你必须像对待没有安装 ABS 的摩托车一样小心。
- **ABS** 的设计不是为了缩短刹车距离。在松软、不平或下坡的路面上，装有 **ABS** 的摩托车的停车距离可能比没有 **ABS** 的同等摩托车的停车距离长。在这些区域要特别小心。
- **ABS** 有助于防止直行刹车时车轮抱死，但它无法控制转弯时刹车可能导致的车轮打滑。转弯时，最好将刹车限制在两个刹车器都轻踩或完全不刹车在转弯前减速。
- 集成在 **ABS** 中的计算机将车速与车轮速度进行比较。由于不推荐使用的轮胎会影响车轮速度，因此可能会混淆计算机，从而延长刹车距离。

注意：

ABS 不能保护骑手免受所有可能的危险，也不能替代安全骑乘实践。了解 **ABS** 系统的工作原理及其局限性。骑手有责任根据天气、路面和交通状况以适当的速度和方式骑行。

§TCS 系统§

TCS 是利用控制单元检测前后车轮的速度，当摩托车起步或加速时，如果检测到后轮和前轮车速差过大，控制单元立即判断驱动力过大，立即通过调整点火角或断油来减少发动机的扭力输出，降低驱动力，从而减小后轮的滑转率。

TCS，牵引力控制系统。其目的就是通过控制发动机的输出力矩，避免或减轻摩托车在起步、加速时后轮打滑现象，以维持摩托车行驶方向的稳定性。

驾驶员对摩托车的控制实质上是在控制轮胎与路面间的作用力，但是车轮与路面间的作用力要受到轮胎与路面间的附着特性的限制。当轮胎与路面间的作用力接近或达到附着力极限，如摩托车起步或加速行驶过程中，如果路面附着系数较小，如积雪、结冰或潮湿泥泞的道路，常常会使摩托车驱动力矩超过轮胎与路面间的附着力极限，产生后轮过度滑转，这不但降低摩托车的驱动性能，加剧轮胎磨损，增大传动系载荷和驾驶员负担，增加燃油消耗，而且损害摩托车的操纵性、稳定性和安全性。所以合理地调节摩托车轮胎与路面间的作用力，对于提高摩托车的主动安全性具有重要的意义。

13.冷却检查系统: (如有配备可参考以下检查方式)

《冷却水量检查》

- 在平坦的地方, 将机车以主驻车架立起。
- 从冷却水检窗口, 检查副水箱的冷却水是否在上限与下限之间。
- 冷却水接近于下限时, 请补充冷却水至上限。

《冷却装置漏水检查》

- 检查水箱、水管, 是否有漏水情形。
- 检查机车停放的地面上, 是否有漏水现象。

冷却液的补充:

一般冷却液不足的状况, 只需补充副水箱即可。

- 在平坦的地方, 把机车保持正直的状态架立起来。
- 打开副水箱盖护盖。
- 打开副水箱盖, 补充冷却液至上限位置。
- 冷却水位下降太多, 则表示有异常现象。
- 为了避免水箱生锈, 请勿使用不明厂牌水箱精。

使用浓度比例: 50%

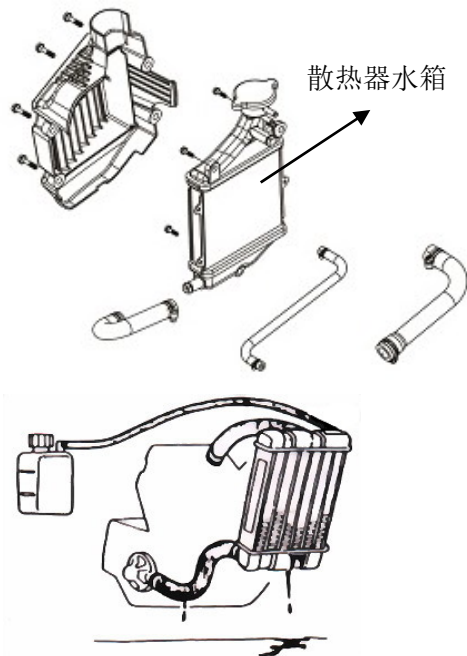

⚠注意:

- 冷却液混调时, 请使用软水
- 使用不良的冷却液, 会使水箱寿命缩短, 应特别注意。
- 冷却液正常情况每一年更换一次。
- 严寒季节或极端低温时, 请加强水箱维护与保养。

14. 定期保养检查表

项次	保养项目	保养里程	300KM	每1000KM	每3000KM	每6000KM	每12000KM	备注
		保养时间	新车	或1个月	或3个月	或6个月	或1年	
1	空气滤清器		I	C		R		
3	机油滤清网（滤网式）		C			C		
4	燃油泵滤清器			每10000KM更换一次				
5	发动机机油		R	每1000KM更换一次				
6	轮胎气压		I	I				
7	电瓶		I	I				
8	火花塞		I		I		R	
9	转向把手松动情况检查		I		I			
10	检查齿轮油是否泄漏		I	I				
11	检查曲轴箱是否泄漏		I	I				
12	齿轮油		R	每5000KM更换一次（5个月）				
13	冷却系统管路、接头		I（每1000KM/每个月检查）					
14	副水箱水位/冷却液		I（每1000KM/每个月检查），R（每12000KM）					
15	传动皮带/普利珠					I	R	
16	汽油管路和燃油开关		I		I			
17	油门作动节气门导线		I	I				
18	发动机螺丝扭力		I		I			
19	汽缸头，汽缸，活塞					I		
20	排气系统，碳粒清除					I		
21	凸轮链		I		I			
22	气门间隙		I			I		
23	减震器		I			I		
24	引擎缓冲橡胶			每10000公里检查保养，每30000公里更换				
25	前/后悬吊		I			I		
26	主/侧脚架		I			I/L		
27	离合器片					I		
28	刹车导线/刹车片		I	I				
29	各部位的螺丝锁紧检查		I	I				

代号： C：清洁 R：更换 I：检查 L：润滑

☆以上保养计划是以每月行驶 1000 公里为保养计划里程或以月份为保养周期参考，视何者先到为准

【备注中的注释用于指明适用的型号.】

请按保养周期或保养计划里程前往经销商处定期检查、调整您的摩托车，以保持最佳之车况。

严禁私自调整或修理等，否则恕不负责。

注：1. 在砂石路面或特殊环境严重污染下行驶，应增加清洁或更换空气滤清器滤

芯的次数，以延长发动机的寿命。若空气滤清器为湿纸式，不可以使用空气喷枪清洁，以免造成损坏。

2. 检查胎纹深度及损坏状况，必要时须提前更换。
3. 经常高速行驶频繁，里程较多者，保养频度需增加。

15.规格表

项目	机种型号	XS150T-13
	参数	
车长		1930mm ± 20mm
车宽		725mm ± 10mm
车高		1055mm ± 20mm
轴距		1400mm ± 20mm
座高		760mm ± 10mm
最小离地间隙		115mm ± 5mm
整备质量		136KG (前: 54KG 后: 82KG)
乘坐人数		2人 (含驾驶员)
额定载重		150KG
引擎型号		4-stroke engine
使用燃料		无铅汽油 (92以上)
压缩比		11.3 ± 0.2:1
冷却方式		四行程/水冷
最大功率及应对转速		10.5kw/8500rpm
最大扭矩及应对转速		13.5Nm/6500 rpm
气门间隙		IN:0.12 ± 0.02mm, EX:0.12 ± 0.02mm
缸径		内径: Ø57.4mm 行程: 57.8mm
前轮胎规格		110/70-12
后轮胎规格		120/70-12
轮胎气压前/后		前: 1.75kgf/cm ² 后: 2.25kgf/cm ²
前刹车		盘式 (Ø226mm)
后刹车		盘式 (Ø220mm)
前照灯 (远/近)		远光灯: 13.5V 18.2W LED/近光灯: 13.5V 18.2W LED
前位置灯/牌照灯		前位置灯: 13.5V 4 W LED牌照灯: 12V 5W
后灯, 刹车灯		后灯: 12V 5W 刹车灯: 12V 21W
方向灯		12V 10W*4
机油		型号: SAE 10W-30
		分解箱体后容量: 1000ml 更换机油时容量(不更换滤芯): 800ml
油箱容量		8 ⁰ ₋₁ L

齿轮油	分解箱体后容量：180ml 更换齿轮油时容量：170ml
保险丝	10A*1+15A*2+20A*2+25A*1
蓄电池	12V 6AH
怠速转速	1800±100rpm
高怠速转速	2500±250rpm
火花塞	CPR8EA-9
火花塞间隙	0.8-0.9mm

注意： 1. 本说明书与实车若有不符处，以实车为准。
2. 规格或设备如有更改，恕不另行通知！

经销商服务网点请各位顾客朋友扫描下方二维码选择所在区域进行查询。



电子版《使用说明书》下载说明：

1. 本《使用说明书》内容会不定期更新，我司官网提供新版说明书下载，最终以官网的为准。
2. 本《使用说明书》中的车辆图示仅供参考，一切以您的实际车辆为主。
3. 本《使用说明书》的最终解释权为厦门厦杏摩托有限公司所有。
4. 如需下载最新电子版《使用说明书》PDF 文件，请登录我司官网：
<https://www.xsmt.com> 或扫描下方二维码直接进入下载中心，选择对应车型后，点击“下载”即可。



厦杏摩托有限公司

中国厦门市集美区杏林镇西滨路 99 号

客服电话：（0592）6211166

零件电话：（0592）6211349



微信扫码注册“三阳摩托”小程序、绑定爱车，
保修期由 1 年或 2.5 万公里延长至 2 年或 3 万公里！



进入“SYM 三阳”公众号



进入“SYM 售后服务”公众号

A large, stylized SYM logo in red. The letters are bold and italicized, with a diagonal slash through the 'Y'.